

HEWLETT-PACKARD

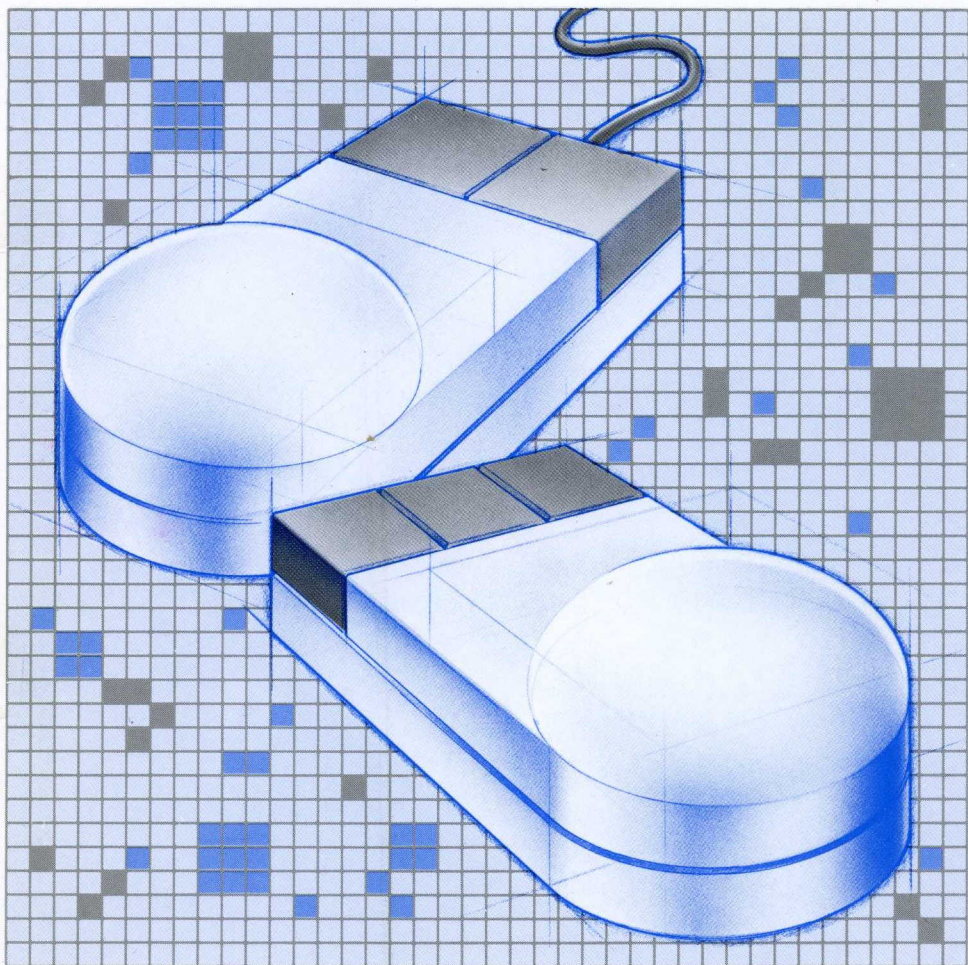

HP Mouse Owner's Guide

Notice

The information contained in this document is subject to change without notice.

Hewlett-Packard makes no warranty of any kind with regard to this material, including, but not limited to, the implied warranties of merchantability and fitness for a particular purpose. Hewlett-Packard shall not be liable for errors contained herein or for incidental or consequential damages in connection with the furnishing, performance, or use of this material.

**Hewlett-Packard
Personal Office Computer
Division
974 E. Arques Avenue
Sunnyvale, CA 94086**

Copyright © 1985 by Hewlett-Packard. All rights reserved.

Printing History

First Edition – May 1984
Second Edition – September 1985
Third Edition – January 1987

Printed in U.S.A.
Printed in U.S.A.
Printed in Singapore

Federal Communications Commission Radio Frequency Interference Statement (U.S.A. Only)

Warning: This equipment has been certified to comply with the limits for a Class B computing device, pursuant to Subpart J of Part 15 of FCC Rules. Operation with non-certified computers is likely to result in interference to radio and TV reception.

Interference to Radio and TV Reception (U.S.A. Only)

"This equipment uses and may generate radio frequency energy and if not installed and used properly, that is, in strict accordance with the manufacturer's instructions, may cause interference to radio and television reception. It has been type tested with a certified Class B Computer and found to comply with the limits for a Class B computing device in accordance with the specifications in Subpart J of Part 15 of FCC Rules, which are designed to provide reasonable protection against such interference in a residential installation. Note, that this equipment may be compatible and can be used with Class A computers.

However, there is no guarantee that interference will not occur in a particular installation. If this equipment does cause interference to radio or television reception, which can be determined by turning the equipment off and on, the user is encouraged to try to correct the interference as outlined in the user's manual for the host computer.

VDE Statement

Electromagnetic Interference Regulations Germany

This device was tested in a typical system configuration and meets the General License requirements in Germany (FTZ 1046/84). As a proof of compliance it carries the VDE Radio Protection Mark with the index 0871-B/P for peripherals.

- If this device is to be operated with a system,
- and if the General License is being claimed, the complete system has to comply with the General Licensing requirements.
 - which has its own FTZ-Serial-License, and for which an operating license has been granted or requested, usually no further steps are necessary.

VDE Statement

Funkentstörung Deutschland

Dieses Gerät wurde in einer typischen Systemkonfiguration geprüft und entspricht den Bestimmungen der Allgemeinen Genehmigung FTZ 1046/84. Als Nachweis ist das Gerät mit dem VDE-Funkschutzzeichen mit Index 0871-B/P für Peripheriegeräte gekennzeichnet.

- Wird das Gerät innerhalb einer Anlage betrieben,
- so muß bei Inanspruchnahme der Allgemeinen Genehmigung FTZ 1046/84 die gesamte Anlage der oben genannten Genehmigung entsprechen.
 - die mit einer FTZ-Serienprüfnummer gekennzeichnet ist, und für die eine Betriebsgenehmigung vorliegt oder beantragt wird, so sind in der Regel keine weiteren Schritte notwendig.

This apparatus is a class 2 ite (information apparatus which is to be used at residential or its adjacent areas) which meet to the VCCI standards to prevent radio interference at residential and its adjacent areas.

However, it may become a cause of radio interference if this apparatus is used with radio, television receivers at close range.

Please correctly use this as per the operating manuals.

この装置は、第二種情報装置（住宅地域又はその隣接した地域において使用されるべき情報装置）で住宅地域での電波障害防止を目的とした情報処理装置等電波障害自主規制協議会（VCCI）基準に適合しております。

しかし、本装置をラジオ、テレビジョン受信機に近接してご使用になると、受信障害の原因となることがあります。

取扱説明書に従って正しい取り扱いをして下さい。

HP MOUSE



**Manual Part No.
46060-90016**

Important Notice for Vectra PC Users

The HP MOUSE Driver

In order for your HP MOUSE to work correctly with your application software, you **must** install the HP-HIL Mouse driver software.

- If you have a Vectra ES, QS, or RS, the mouse driver is located on the *Vectra SETUP and Utilities Program* disk that you originally received with your computer.
- If you have a Vectra CS, the mouse driver is on the *Vectra PC Utilities and Drivers* disk that came with your HP-HIL accessory card.
- If you have an older Vectra, the mouse driver is on the disk labeled *Utilities and Drivers*.

Follow the instructions in the manual titled *HP-HIL Mouse and Pointing Device Driver* that accompanied the software, to install the mouse driver.

Aviso Importante para Usuarios del Vectra PC

Controlador Para el RATON HP

Para que el RATON HP trabaje correctamente con su aplicación software, **debe** instalar el controlador para Ratón HP-HIL.

- Si tiene un Vectra ES, QS o RS, el controlador del ratón se encuentra en el disco del *Programa SETUP y Utilidades para el Vectra* que recibió con el computador.
- Si tiene un Vectra CS, el controlador del ratón está en el disco *Controladores y Utilidades para el Vectra PC* que venía con su tarjeta accesoria HP-HIL.
- Si tiene un modelo de Vectra más antiguo, el controlador del ratón está en el disco *Utilidades y Controladores*.

Siga las instrucciones del manual titulado *Controlador HP-HIL para Ratón y Dispositivos de Señalización* que acompaña al software, para instalar el controlador del ratón.

Remarque importante pour les utilisateurs d'un Vectra

Gestionnaire de la souris HP

Pour que votre souris HP fonctionne correctement avec une application, vous **devez** installer le gestionnaire HP-HIL.

- Si vous avez un Vectra ES, QS, ou RS, ce gestionnaire se trouve sur la disquette *Programme SETUP et utilitaires* que vous recevez avec votre ordinateur.
- Si vous avez un Vectra CS, ce gestionnaire se trouve sur la disquette fournie avec votre carte accessoire HP-HIL.
- Si vous avez un Vectra plus ancien, ce gestionnaire se trouve sur la disquette *Utilities and Drivers* (utilitaires et gestionnaires).

Suivez les instructions données dans le manuel *Gestionnaire de souris et de dispositif de pointage* fourni avec le logiciel, pour installer le gestionnaire HP-HIL.

Wichtiger Hinweis für HP-Vectra-Benutzer

Treiberprogramm für die HP Maus

Damit Ihre HP Maus einwandfrei mit Ihren Anwendungsprogrammen funktioniert, **müssen** Sie das HP-HIL-Treiberprogramm für die Maus installieren.

- Wenn Sie einen HP Vectra ES, QS oder RS PC haben, befindet sich das Treiberprogramm für die Maus auf der Diskette mit der Bezeichnung *Vectra SETUP und Hilfsprogramme*, die mit Ihrem Rechner geliefert wurde.
- Wenn Sie einen HP Vectra CS PC haben, befindet sich das Treiberprogramm für die Maus auf der Treiberdiskette, die Sie zusammen mit der HP-HIL-Zusatzkarte erhalten haben.
- Falls Sie über ein älteres HP-Vectra-Modell verfügen, finden Sie das Treiberprogramm für die Maus auf der dazugehörigen Hilfsprogramm- u. Treiberdiskette.

Halten Sie sich an die Anweisungen im Handbuch *HP-HIL-Maus und -Treiber für Zeigergeräte*, das Sie zusammen mit der Software erhalten haben, um das Treiberprogramm für die Maus zu installieren.

1

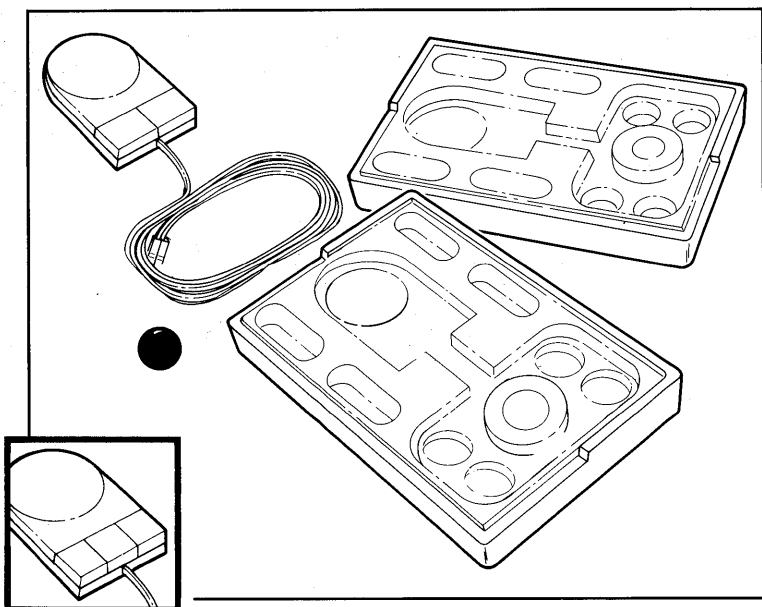

ENGLISH

This manual is applicable to the HP two or three-button mouse.

ESPAÑOL

Este manual se puede aplicar al HP Mouse de dos o tres botones.

FRANÇAIS

Ce manuel s'applique aux modèles HP Mouse à 2 et à 3 boutons.

DEUTSCH

Dieses Handbuch gilt sowohl für die HP Maus mit 2 als auch für das Modell mit 3 Drucktasten.

2

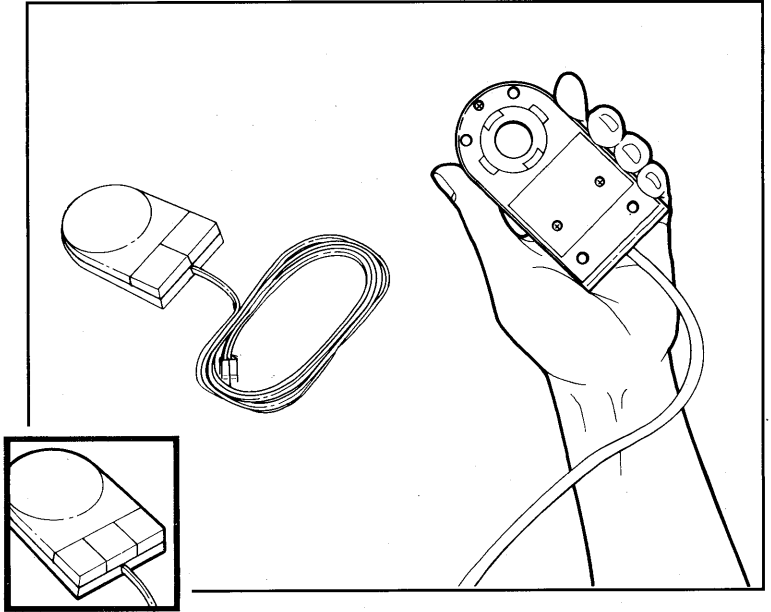

3

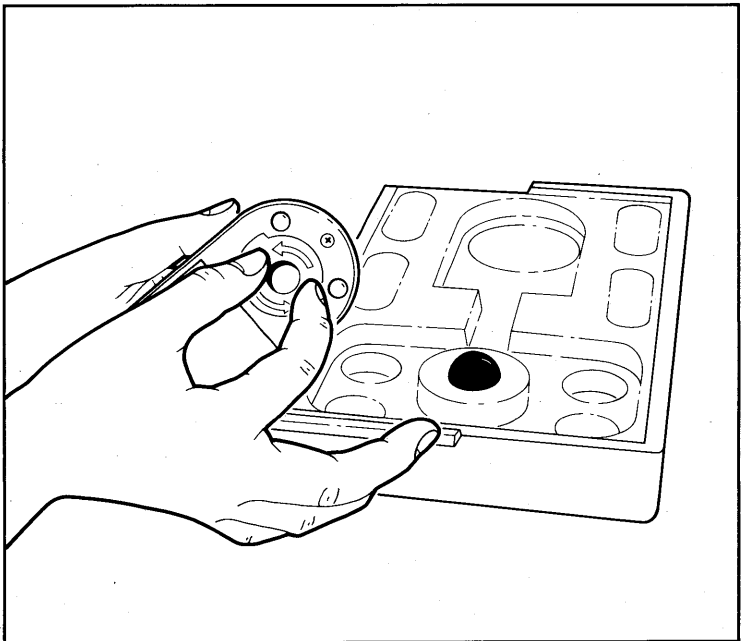

ENGLISH

Before inserting the ball, roll it between the palms of your hands for a few seconds to remove any dust or lint from its surface. (Do this periodically for improved performance.)

ESPAÑOL

Antes de insertar la bola, hágala rodar entre las palmas de las manos durante unos segundos a fin de quitarle la pelusa o el polvo. (Observe este procedimiento periódicamente para conservar el sistema en buen estado.)

FRANÇAIS

Avant d'insérer la bille, faites-la rouler quelques secondes entre vos mains pour la dépoussiérer et la débarrasser de toutes particules qui pourraient s'y être accumulées. (Pour obtenir de meilleures performances, procédez régulièrement à ce nettoyage.)

DEUTSCH

Rollen Sie den Ball vor dem Einlegen einige Sekunden zwischen Ihren Handflächen, um jeglichen Staub oder Lint von der Oberfläche zu entfernen. (Zur verbesserten Leistung sollte dies regelmäßig durchgeführt werden.)

4

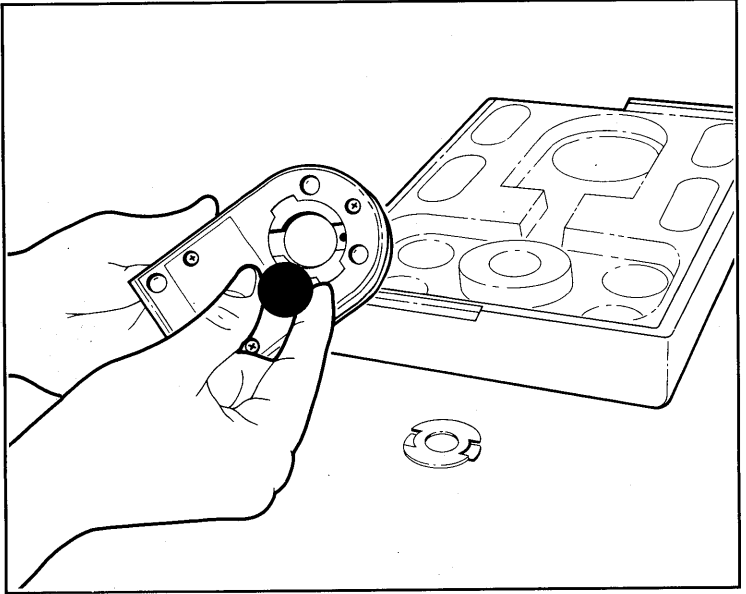

5

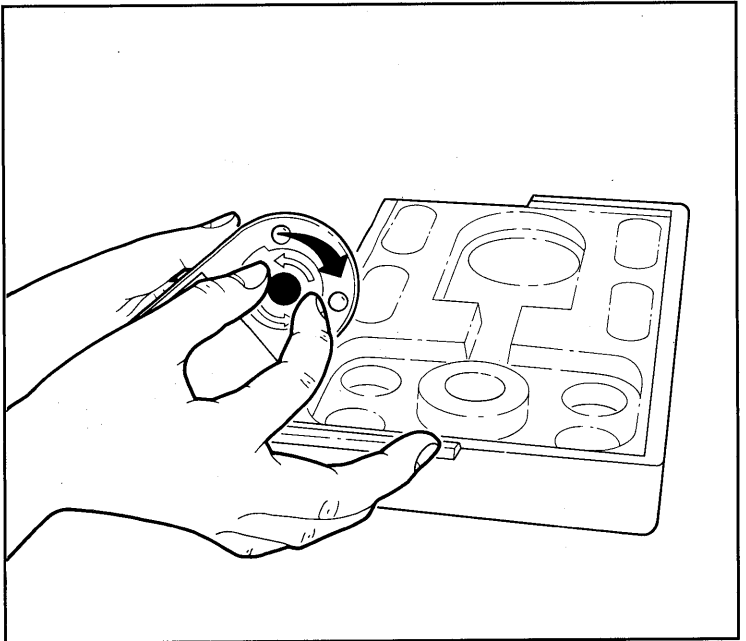

ENGLISH

Before attaching the HP MOUSE, be sure to turn OFF the power to your computer and monitor.

ESPAÑOL

Antes de conectar el HP MOUSE asegúrase de apagar la computadora y el monitor.

FRANÇAIS

Avant de brancher l'HP MOUSE, prenez garde d'éteindre et votre ordinateur et votre console.

DEUTSCH

Bevor die HP MOUSE angeschlossen wird, müssen Computer und Monitor ausgeschaltet sein (OFF).

6

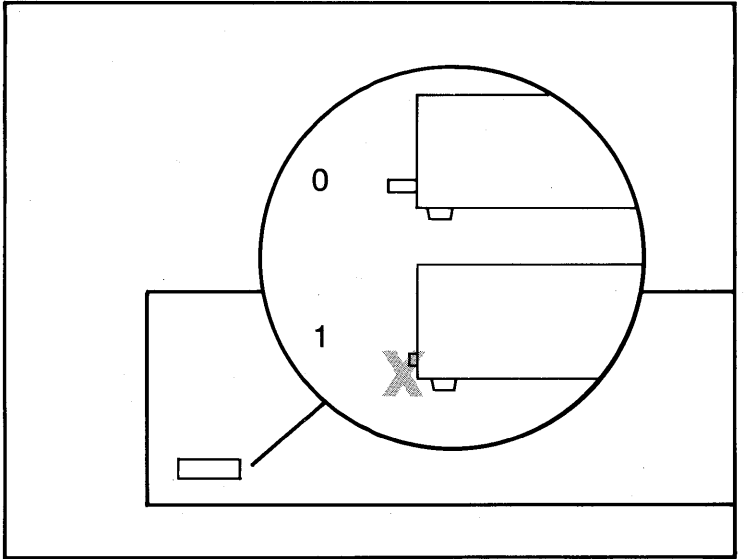

Connect the Dots

ENGLISH

The cord on the HP MOUSE is marked with two dots. On HP products that work with the HP MOUSE, there is a port marked with two dots. This is the port into which you should insert the HP MOUSE cord connector. **DO NOT** insert the HP MOUSE connector into a port marked with only one dot. Forcing the connector into the wrong port could cause damage to the HP MOUSE.

ESPAÑOL

El cordón del HP MOUSE está marcado con dos puntos. Los productos HP que funcionan con el HP MOUSE tienen una puerta marcada con dos puntos. Esta es la puerta donde se enchufa el conector del cordón del HP MOUSE. **NO ENCHUFE** el conector del HP MOUSE en una puerta marcada con un solo punto. El HP MOUSE se puede dañar si el conector se enchufa a la fuerza en la puerta equivocada.

FRANÇAIS

Le cordon de l'HP MOUSE est marqué de deux points. Les produits HP qui permettent l'utilisation de l'HP MOUSE ont une prise de connection également marquée de deux points. C'est dans cette prise qu'il vous faut insérer la fiche de connection de l'HP MOUSE. **NE PAS INSERER** la fiche de connection de l'HP MOUSE dans une prise marquée d'un point seulement. Forcer une telle connection peut endommager sérieusement l'HP MOUSE.

DEUTSCH

Das Anschlußkabel der HP MOUSE ist mit zwei Punkten gekennzeichnet. HP Produkte, die mit der HP MOUSE betrieben werden können, haben einen Schnittstellenanschluß mit zwei Punkten. In diese Buchse muß der Anschlußstecker der HP MOUSE gesteckt werden. Der Anschlußstecker der HP MOUSE *darf nicht* an eine Buchse mit nur einem Punkt angeschlossen werden. Ein gewaltsames Einstecken in eine falsche Buchse kann die HP MOUSE beschädigen.

7

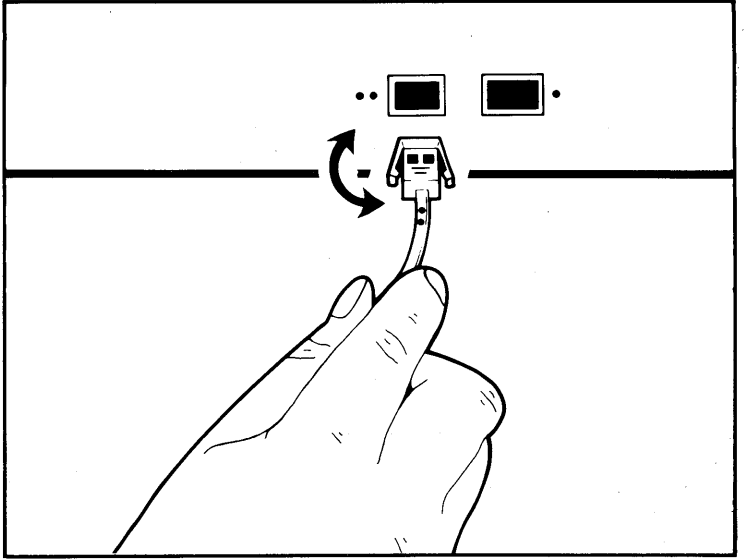

HP 150 Touchscreen Personal Computer

ENGLISH

The HP MOUSE can be connected to the special HP-HIL connector (sold separately) located at the rear of the computer, or it can be connected to the keyboard if the keyboard has an available port marked with two dots.

ESPAÑOL

El HP MOUSE se puede conectar al conector especial HP-HIL (se vende por separado) en la parte posterior de la computadora, ó se puede conectar al teclado si este tiene una puerta marcada con los dos puntos.

FRANÇAIS

L'HP MOUSE peut être branchée à l'arrière de votre ordinateur par l'intermédiaire d'un adaptateur spécial HP-HIL (vendu séparément), ou elle peut être branchée au clavier si celui-ci a une prise de connection marquée de deux points.

DEUTSCH

Die HP MOUSE kann an den speziellen HP-HIL-Adapter (nicht mitgeliefert) auf der Rückseite des Computers angeschlossen werden oder an die Tasten-feldeinheit, falls diese einen Anschluß mit zwei Punkten hat.

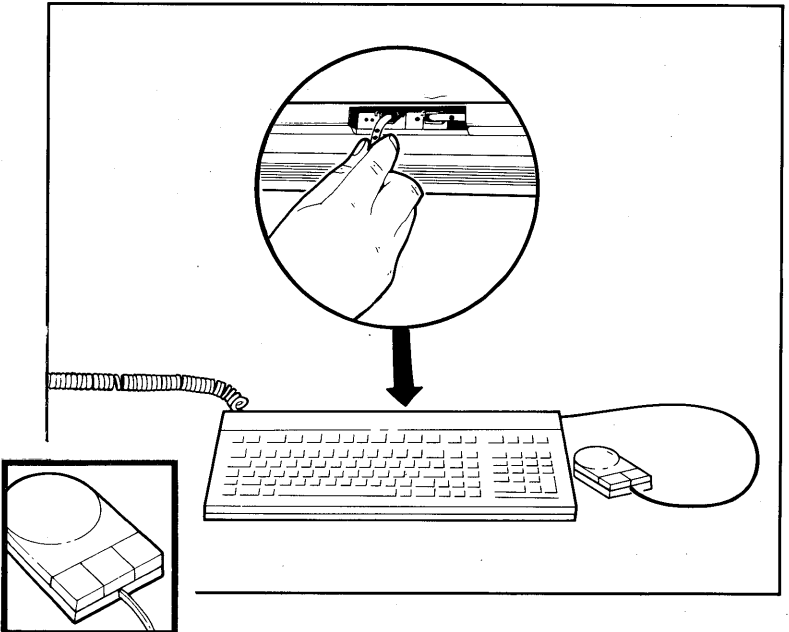
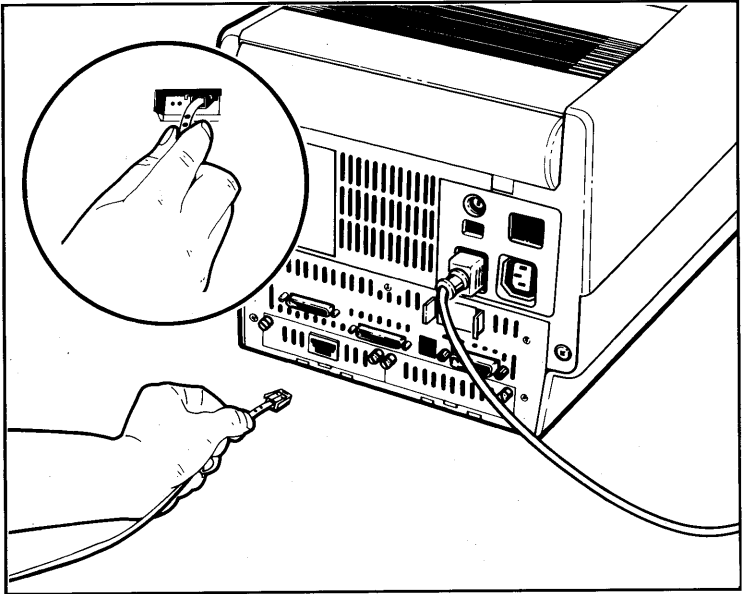

The HP Integral Personal Computer

ENGLISH

The HP Integral PC does not use two dots to indicate the proper place to connect the HP MOUSE because the two ports on the front of the computer may be used interchangeably.

ESPAÑOL

La Computadora Personal HP Integral no indica con dos puntos el lugar donde conectar el HP MOUSE porque las dos puertas en el frente de la Computadora Personal HP Integral se pueden usar de modo intercambiable.

FRANÇAIS

L'HP INTEGRAL n'utilise pas les deux points pour indiquer à quelle prise brancher l'HP MOUSE car les deux prises de connection à l'avant de l'HP INTEGRAL peuvent être utilisées indifféremment.

DEUTSCH

Der HP INTEGRAL Komputer hat keine Zweipunkt-kennzeichnung für den korrekten Anschluß der HP MOUSE, da die beiden Anschlußbuchsen auf der Vorderseite des HP INTEGRAL wahlweise benutzt werden können.

9

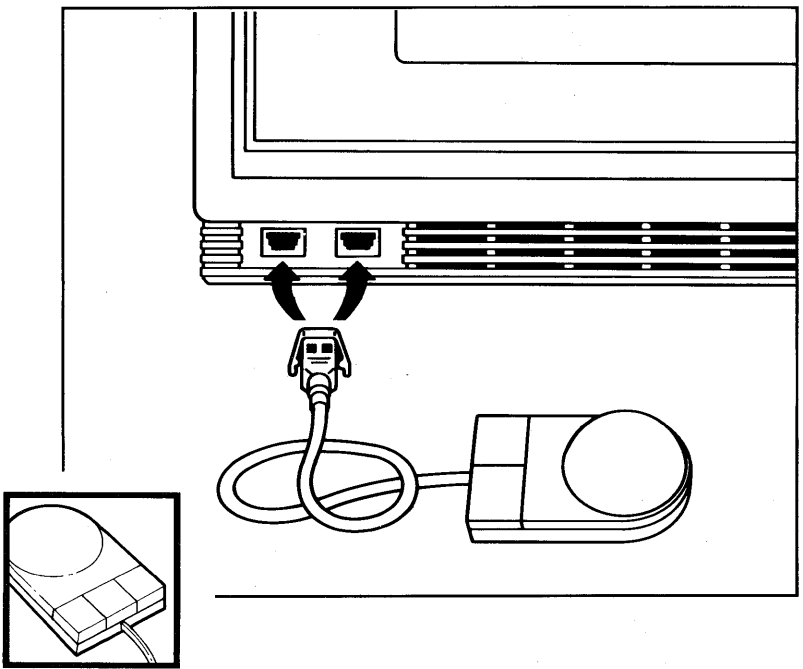

Graphics Tablet & Barcode Reader

ENGLISH

The HP MOUSE can be used with other HP-HIL devices such as a graphics tablet or barcode reader.

ESPAÑOL

El HP MOUSE se puede usar con otros aparatos tal como una tabla gráfica ó un lector del código de barras.

FRANÇAIS

L'HP MOUSE peut être utilisée avec d'autres accessoires HP-HIL comme la tablette graphique ou le lecteur de code optique.

DEUTSCH

Die HP MOUSE kann zusammen mit anderen HP-HIL Einheiten, wie einer Zeichenstation oder einem Strichcodeleser betrieben werden.

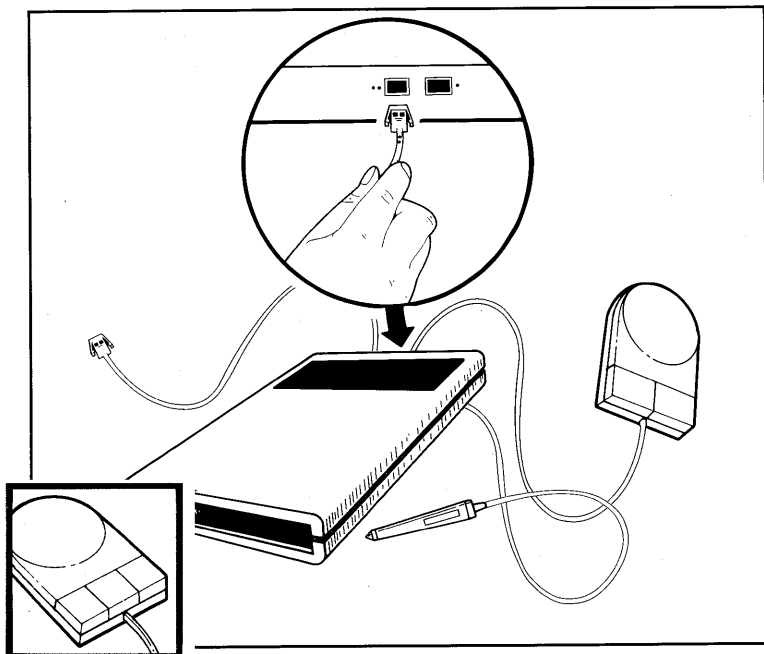
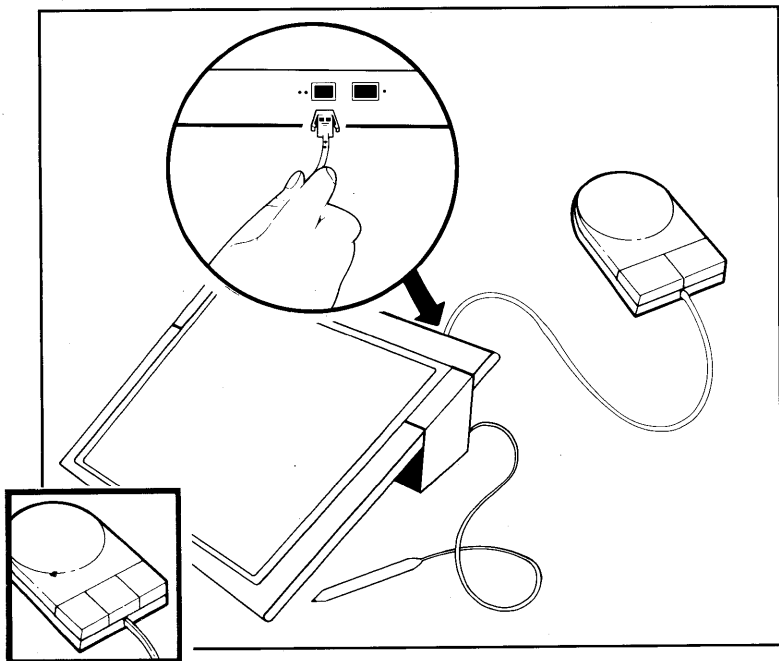

Moving the Cursor

ENGLISH

To move the cursor, place the HP MOUSE on a hard, flat surface and, while watching your computer screen, slide the HP MOUSE in any direction.

ESPAÑOL

Para mover el cursor, ponga el HP MOUSE sobre una superficie plana y dura. Mirando la pantalla de la computadora, resbale el HP MOUSE en cualquier dirección.

FRANÇAIS

Pour faire bouger le curseur, placez l'HP MOUSE sur une surface dure et plate et faites glisser l'HP MOUSE tout en regardant l'effet produit sur votre écran.

DEUTSCH

Um den Zeiger zu verschieben, bringen Sie die HP MOUSE auf eine harte, ebene Fläche und schieben Sie sie unter Beobachtung des Computerbildschirms in jede beliebige Richtung.

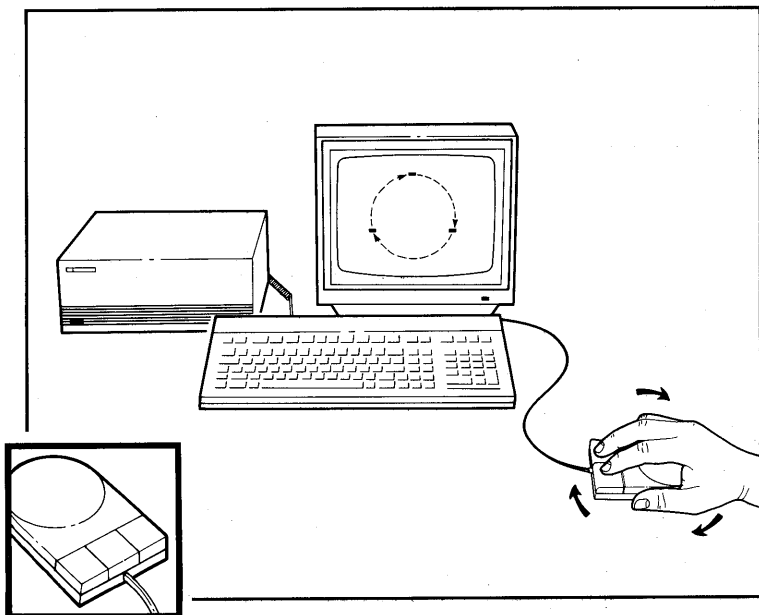

Using the Buttons

ENGLISH

The HP MOUSE has buttons that allow you to operate it. To find out how to use the buttons, refer to the manual that came with your software application.

ESPAÑOL

El HP MOUSE tiene botones que le permiten operarlo. Lea el manual que viene con su programa para averiguar como usarlos.

FRANÇAIS

L'HP MOUSE a boutons de commande. Le mode d'opération de ces boutons est indiqué dans le manuel qui accompagne votre logiciel d'application.

DEUTSCH

Die HP MOUSE hat Tastschalter zum Betrieb. Zur Bedienung der Tastschalter schlagen Sie bitte in dem Handbuch nach, welches ihrem Anwendungsprogramm beiliegt.

12

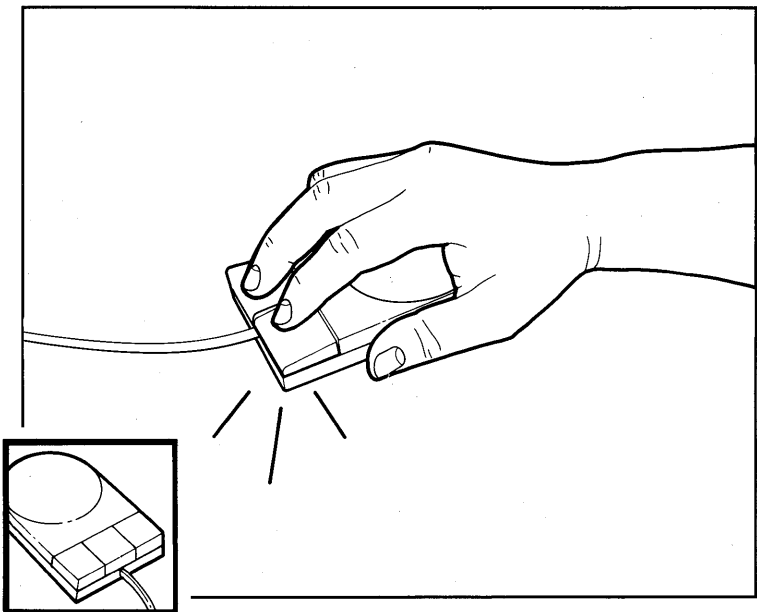

Hewlett-Packard Co.
Personal Office Computer Division
974 East Arques Avenue
P.O. Box 486
Sunnyvale, Ca 94086

In Europe: Hewlett-Packard S.A.
150, Route du Nant-d'Avril
P.O. Box
Ch-1217 Meyrin 2
Geneva, Switzerland

Other International Locations:
Hewlett-Packard Intercontinental
3495 Deer Creek Road
Palo Alto, CA 94304





**HEWLETT
PACKARD**

Printed in Singapore 9/89
46060-90016